

Zespół Szkół Drzewnych i Ochrony Środowiska w Radomsku





TECHNIKUM:

- technik technologii drewna
- technik logistyk z innowacją wojskową
- technik usług fryzjerskich z innowacją wizaż i stylizacja wizerunku
- technik żywienia i usług gastronomicznych z innowacją dietetyka i fitness
- technik ochrony środowiska z innowacją pożarniczo-ratowniczą

Nauka w technikum trwa 5 lat.

W tym czasie przygotowujesz się do egzaminu zawodowego i matury, co pozwala na kontynuowanie nauki na studiach lub podjęcie pracy zaraz po szkole.

**Kontroluje jakość
procesu technologicznego**



Prdukuje meble



**Technik
technologii
drewna**

**Wykonuje analizy
laboratoryjne i ustala
właściwe środki
produkcyjne**



**Wykonuje plan
zapotrzebowania na
surowce drzewne
i inne materiały**



Wytwarza meble



**Tworzy schematy
technologiczne**

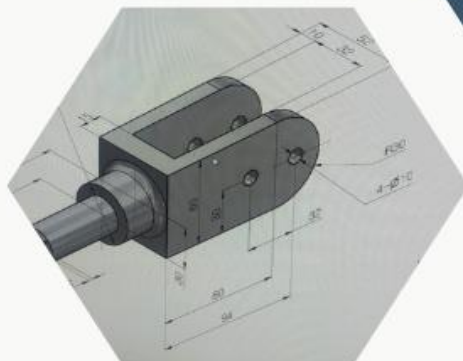

**Perspektywy pracy:
zakłady przemysłu drzewnego,
meblarskiego i tartaczno-
go, firmy stolarki budowlanej,
zakłady produkcji tworzyw
drzewnych, opakowań
i galanterii drzewnej,
ośrodki projektowania i marketingu
wyróbów z drewna.**

Sporządza potrawy i organizuje przyjęcia



**Technik
żywienia i usług
gastronomicznych
z innowacją
dietetyka
i fitness**



**Ćwiczenia modelujące
sylwetkę**



**Bada i ocenia
żywność**

Przeprowadza diagnostykę dietetyczną

Perspektywy pracy:

**zakłady gastronomiczne (restauracje, bary),
placówki żywienia zbiorowego
(hotele, sanatoria, szpitale),
organizacje ochrony praw konsumenta,
poradnie dietetyczne, kluby fitness,
zakłady przemysłu spożywczego
produkujące żywność, zakłady produkujące
wyposażenie i sprzęt gastronomiczny.**

Organizuje prace związane z gospodarką magazynową

Planuje i nadzoruje przepływ towarów



Zarządza zapasami



Technik logistyk z innowacją wojskową



Organizuje zaopatrzenie dla wojska



Organizuje transport



Przeprowadza akcje ewakuacyjne

**Perspektywy pracy:
na stanowiskach w działach logistyki
przedsiębiorstw handlowych,
dystrybucyjnych, usługowych,
transportowo-spedycyjnych,
magazynach oraz w jednostkach
samorządu terytorialnego,
spedytor w jednostce wojskowej,
specjalista ds. logistyki wojskowych
usług infrastrukturalnych.**

Wykonuje zabiegi fryzjerskie



**Technik
usług fryzjerskich
z innowacją
wizaż i kreowanie
wizerunku**



**Wykonuje stylizacje
paznokci**



**Dobiera
i wykonuje makijaż**



**Wykonuje zabiegi
kosmetyczne**

**Perspektywy pracy:
salony kosmetyczne i fryzjerskie,
studia stylizacji paznokci,
agencje mody i reklamy,
studia stylizacji fryzur,
przedstawiciele handlowi
profesjonalnych
marek kosmetycznych i fryzjerskich,
własna działalność gospodarcza.**

**Przestrzega zasad
prowadzenia racjonalnej
gospodarki zasobami
środowiska
przyrodniczego**



**Prowadzi doświadczenia
i badania**



**Stosuje przepisy prawa
dotyczące ochrony
i kształtowania środowiska
oraz przestrzega norm
w tym zakresie**



**Technik
ochrony
środowiska
z innowacją
pożarniczo -
ratowniczą**



**Obsługuje sprzęt
ratowniczo-gaśniczego**



**Określa aktualny stan
zanieczyszczeń środowiska**



**Udziela pomocy
przedmedycznej**

Perspektywy pracy:

działy ochrony środowiska zakładów przemysłowych np. elektrociepłowni, w miejskich i prywatnych przedsiębiorstwach wodociągów i kanalizacji, stacjach sanitarno–epidemiologicznych, zakładach unieszkodliwiania odpadów w tym toksycznych, pracowniach biur projektowych, oddziałach Straży Pożarnej, zakładach o zwiększonym ryzyku wystąpienia awarii.

SZKOŁA BRANŻOWA I STOPNIA:

dekarz

elektryk

tapicer

stolarz

fryzjer

kucharz

cukiernik

sprzedawca

przetwórcza mięsa

monter sieci i instalacji sanitarnych (hydraulik)

blacharz samochodowy

lakiernik samochodowy

murarz-tynkarz

oraz wiele innych

Stolarz



Kucharz



NEW
Elektryk



NEW
Tapicer



NEW
Dekarz



Fryzjer

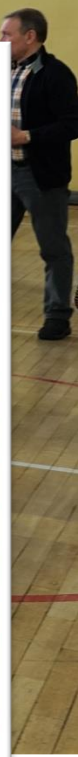
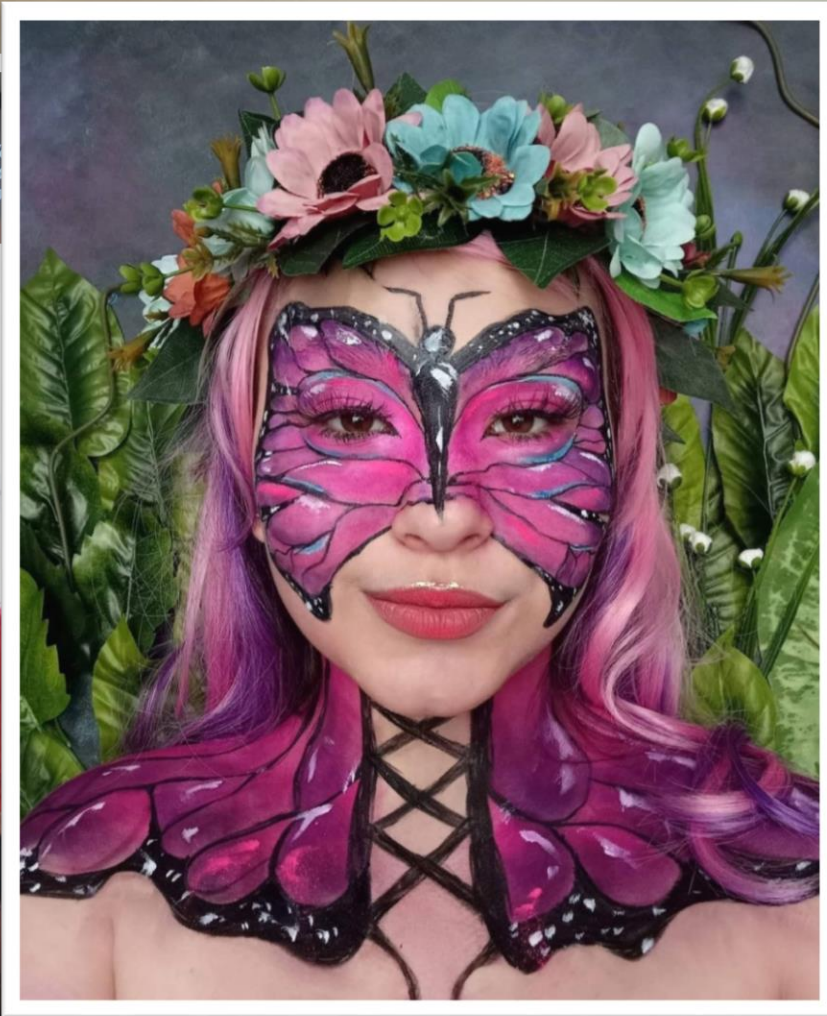
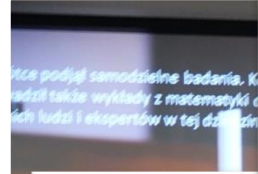
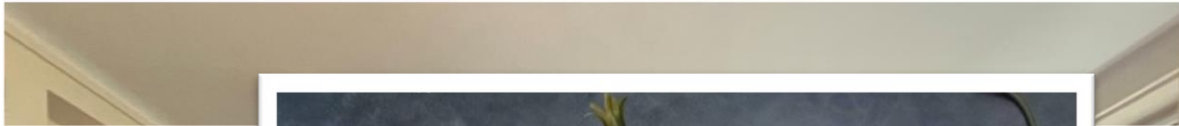

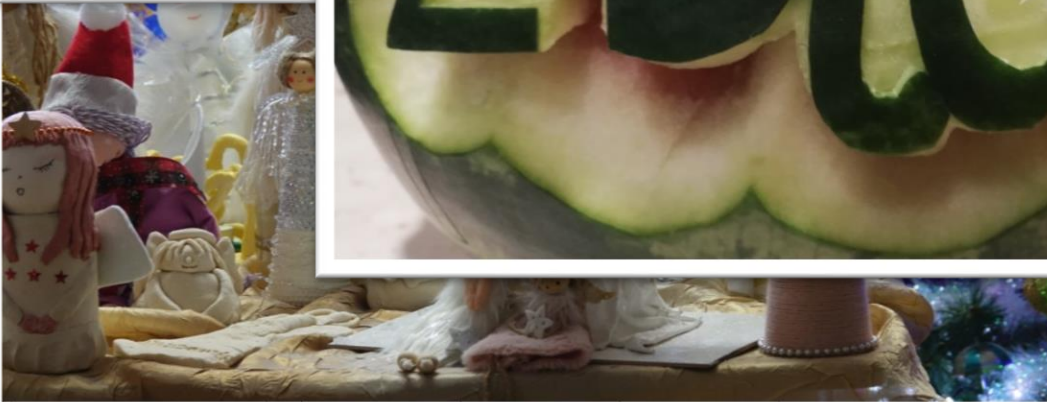

Wycieczki przedmiotowe







...o handlu roślinami i zwierzętami oraz z nich wykonanymi.
...NIE PRZEWOŹ!

CITES

NAJLEPSZA PAMIĄTKA Z WAKACJĄ JEST TUDŻEJ!
Konwencja o międzynarodowym handlu dzikimi zwierzętami i roślinami gatunków zagrożonych wyginięciem

...krokodyli
...kości ssaków
...walenie)
...dzikich ptaków
...piór dzikich ptaków
...samo posiadanie piór
...nieonych jest

...średnich skór i kości -
...handel nimi wymaga
...połen
...rsów - zezwolenie na
...z nich wykonanych
...w wyjątkowych
...obywateli USA

AMERYKA POŁUDNIOWA

- żywe papugi
- pamiątki z piór dzikich ptaków
- produkty wykonane ze skór i kości zwierząt
- pająki pajączki
- kaktusy
- storczyki
- muszle przydatne i ślimaków (skrzydełnik olbrzymi, lodzik)
- biżuteria i inne wyroby z koralowców
- egzotyczne (dzikie) gatunki kaktusów i storczyków
- wyroby ze skór krokodyli i kampanów
- "kaktusy deszczowe" wytwarzane z kaktusów
- zwierzęta przetrzymane do 3 szt./na osobę
- zwierzęta z węgry wikuski
- pamiątki wykonane z koralu rafotwórczych

REGION WÓD ŚRODOWODNY

- futry i futra
- wyroby ze skór zwierząt
- kości zwierząt
- korniki i korniki
- skaly i skaly

AZJYA

- kości zwierząt
- wyroby ze skór zwierząt
- futry i futra
- wyroby ze skór zwierząt
- wyroby ze skór zwierząt
- wyroby ze skór zwierząt
- wyroby ze skór zwierząt
- wyroby ze skór zwierząt
- wyroby ze skór zwierząt
- wyroby ze skór zwierząt

KRAJÓW AIRPORT



Realizujemy program Erasmus+ Mobilny i profesjonalny Technik z Drzewniaka (Erasmus)







Nasi uczniowie pogłębiają swoją wiedzę i umiejętności podczas szkoleń branżowych realizowanych w ramach autorskich projektów:

CKZ w Drzewniaku stawia na rozwój!

ZSDiOŚ stawia na rozwój!

Rozwój CKZ w Drzewniaku!

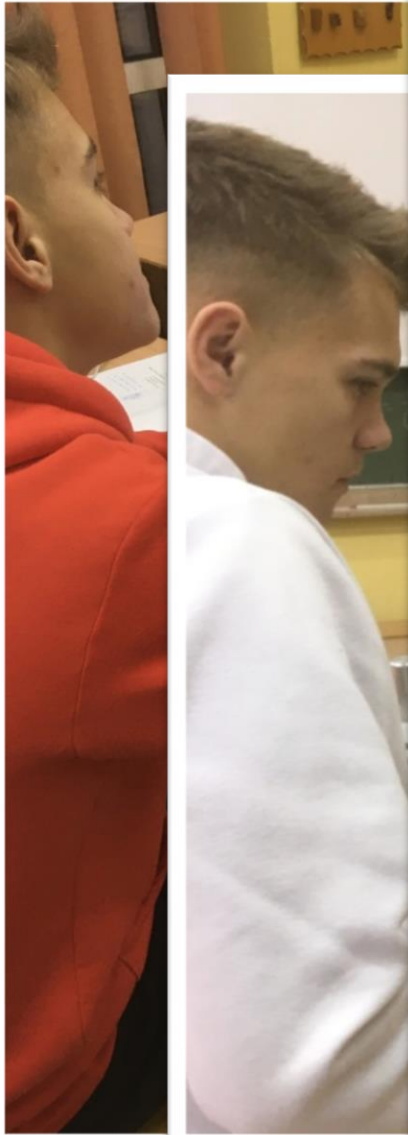



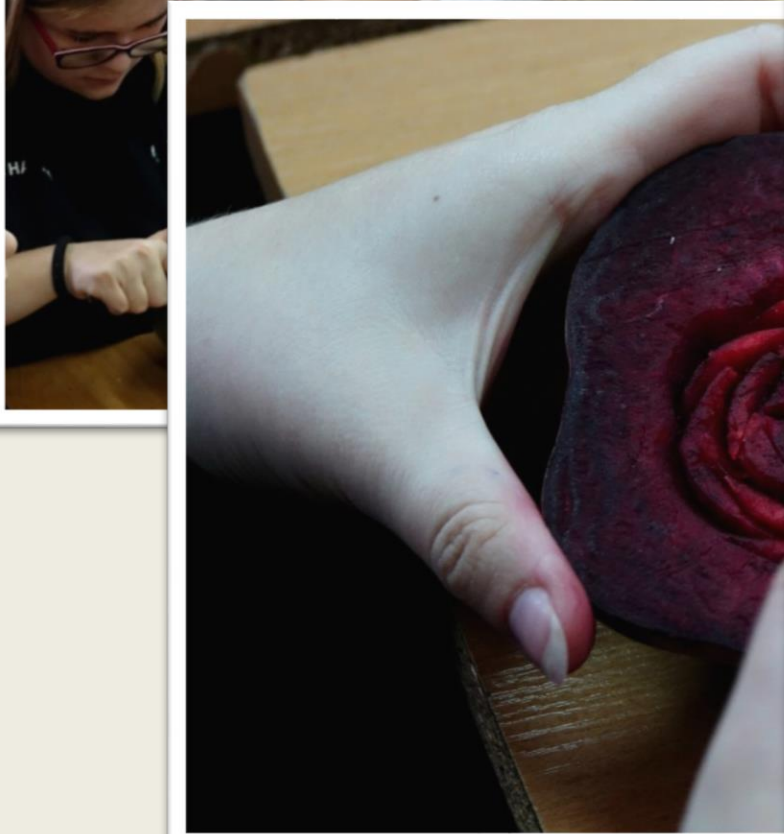

Ósmoklasisto!

Konkretny zawód daje szansę
na dobrą pracę!

ZNAJDŹ NAS



drzewniak_rsko



www.drzewniak.pl



**Zespół Szkół Drzewnych
i Ochrony Środowiska w Radomsku**

ZAPRASZAMY DO NAS

